

Rock

/// HELMETS

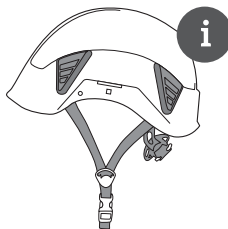

DYNAMO 397 / DYNAMO 397 PLUS

Casco per uso industriale / Helmet for industrial use / Industrieschutzhelm /
Casque pour l'industrie / Casco para industria

REGOLAMENTO
UE 2016/425

REGULATION
EU 2016/425

Dichiarazione di conformità
Declaration of conformity

[www.rockhelmets.com/
declaration-of-conformity.html](http://www.rockhelmets.com/declaration-of-conformity.html)



DYNAMO 397

DPI/0497/2227

EN 397:2012- A1:2012

Requisiti opzionali (Optional requirements):
• Metallo fuso/ Molten metal splash (MM)

Bassa temperatura /Low temperatures: -40°C

DYNAMO 397 PLUS

DPI/0497/2228

EN 397:2012- A1:2012

Bassa temperatura /Low temperatures: -40°C

Garanzia:
Guarantee:

2 anni
2 years

Durata di vita
del prodotto:
Lifetime:

10 anni
10 years



Prima di qualsiasi utilizzo, leggere attentamente
questa nota informativa e conservarla.

Before any use read this notice carefully
and then retain it.



Rock

///HELMETS

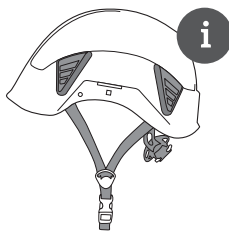

DYNAMO 397 / DYNAMO 397 PLUS

INDEX

ETICHETTE / 3
INNER LABEL

INFORMAZIONI / 4
INFORMATION

NOMENCLATURA / 5
NOMENCLATURE OF PARTS

ISTRUZIONI PER L'USO / 6
INSTRUCTIONS FOR USE





MONTAGGIO-SMONTAGGIO COMPONENTI INTERNI / 7
MOUNTING-DISASSEMBLY INTERNAL PARTS

ACCESSORI / 8
ACCESSORIES

ISTRUZIONI / 10
INSTRUCTIONS

ETICHETTA INTERNA (esempio dimostrativo) / INNER LABEL (demonstrative sample)

Size	Weight	Prod. date		2020					
		1	2	3	4	5	6		
54/62 cm.	420 Gr.	7	8	9	10	11	12		

    EN 397:2012-A1:2012
NOTIFIED BODY 0497
INDUSTRY EQUIPMENT
WORKERS SAFETY HELMET
MOD. DYNAMO 397

 ABS

INDIVIDUAL NUMBER
00001

Made in Italy by:
SIMONI SRL
VIA ZIRCONI 14 - GROSSETO

TRACCIABILITÀ NUMERO INDIVIDUALE / TRACEABILITY INDIVIDUAL NUMBER

-40°C: temperatura a cui è stata testata la capacità di assorbimento d'urto e la resistenza alla penetrazione. La decisione di eseguire i test alla temperatura di -40°C è una scelta derivante dalla possibilità di utilizzo del casco in zone climatiche che prevedono temperature invernali che possono andare al di sotto di quelle previste dal requisito opzionale della norma EN 397:2012-A1:2012 (-20°C o -30°C). / temperature at which shock absorption capacity and penetration resistance have been tested. The decision to perform the tests at the temperature of -40°C is a choice resulting from the possibility to use the helmet in climate zones where winter temperatures can go below the ones mentioned in the optional requirement of the standard EN 397:2012-A1:2012 (-20°C or -30°C).

ABS: (Acrylonitrile Butadiene Styrene), abbreviazione del materiale di cui è costituita la calotta. Calotta in materiale plastico di alta qualità ad alto assorbimento d'urto / abbreviation of the material of the external shell. High impact grade top quality material shell.

MM: resistenza a spruzzi di metallo fuso secondo la EN 397:2012-A1:2012 / molten metal splash resistance according to EN 397:2012-A1:2012.

INFORMAZIONI / INFORMATION

TAGLIA / SIZE

54 > 62 cm

**TEMPERATURA D'USO /
TEMPERATURE OF USE**

-40° C / + 50° C

PULIZIA LAVAGGIO / CLEANING



Max 30°C.

ASCIUGATURA / DRYING



Max 30°C.

STOCCAGGIO / STORAGE



DURATA DI VITA DEL PRODOTTO / LIFETIME

10 anni / 10 years

VERSIONI / VERSIONS

DYNAMO 397

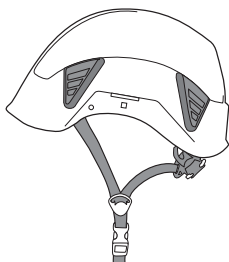

DYNAMO 397 PLUS

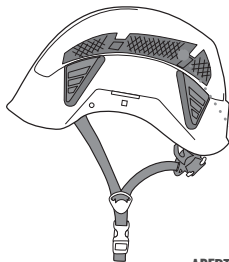

11

**APERTURE
DI AREAZIONE CON
GLIGLIA DI PROTEZIONE /
VENTS FOR AIR
VENTILATION
WITH PROTECTION GRID**

NOMENCLATURA / NOMENCLATURE OF PARTS

Esterno/External

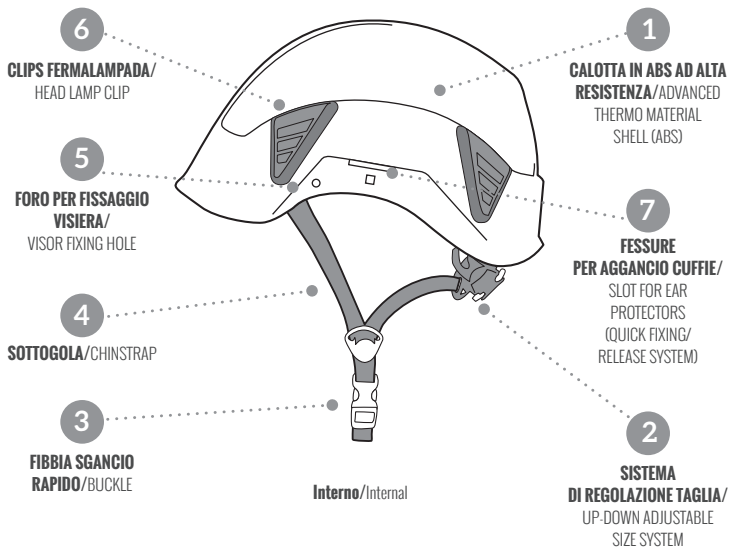

Interno/Internal

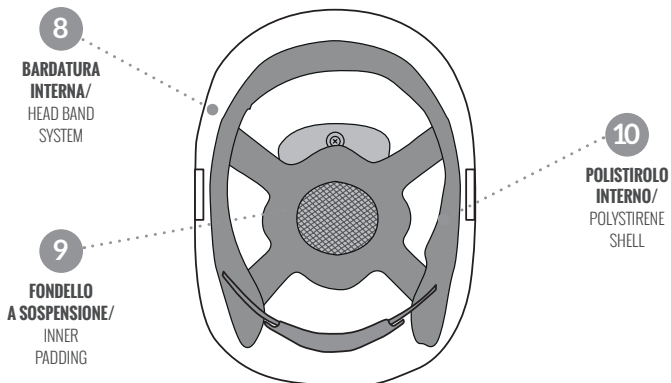

ISTRUZIONI PER L'USO / INSTRUCTIONS FOR USE

Regolazione Taglia/Size Adjustment

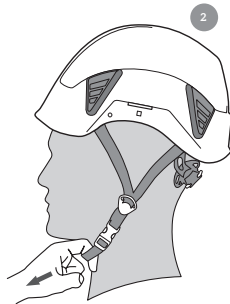
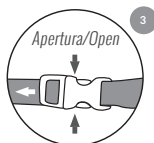
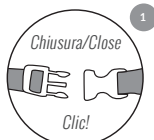
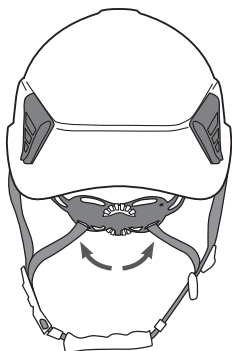

OK

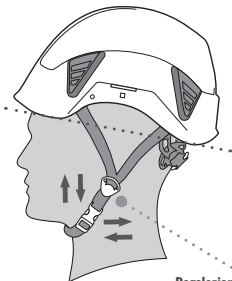

NO

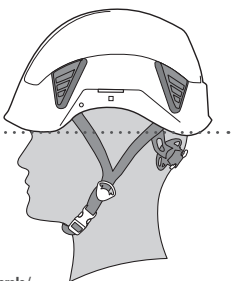

NO

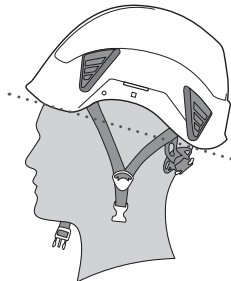

Regolazione laterale/
Lateral adjustment

MONTAGGIO-SMONTAGGIO COMPONENTI INTERNI / MOUNTING-DISASSEMBLY INTERNAL PARTS

Bardatura e Sottogola/Chinstrap and Headband System

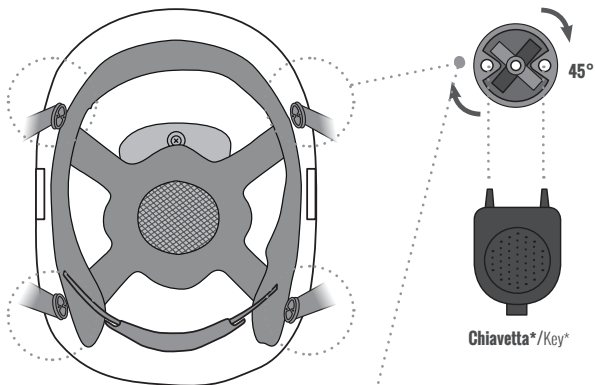

Girotesta e Fondello / Inner Padding and Headband

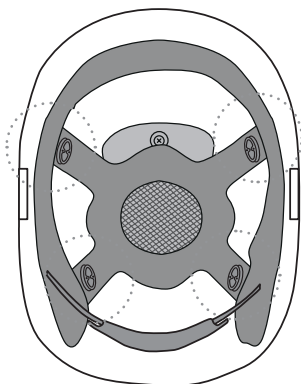

**Coprianello in Tessuto Standard
o Small*/Textile Headband Standard
or small***

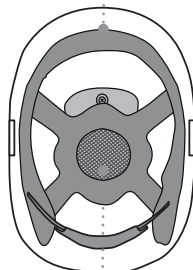

**Fondello Interno in Tessuto*/
Inner Textile Padding***

***Non inclusa (Accessorio) / Not included (Accessory)**

ACCESSORI / ACCESSORIES

Aggancio Rapido Cuffie* / Attaching hearing protection*

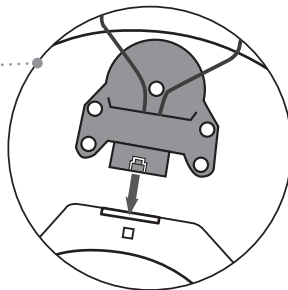
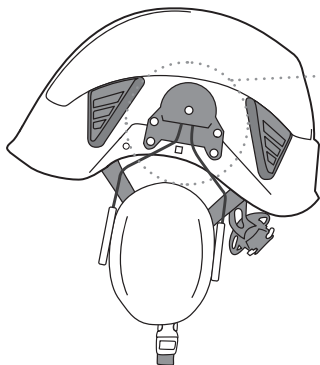

***Non incluso (Accessorio) / Not included (Accessory)**

Rimozione-Sgancio Cuffie / Removing hearing protection

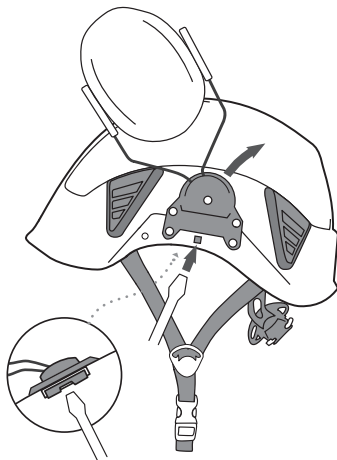

Montaggio Lampada Frontale* / Headlamp Mounting*

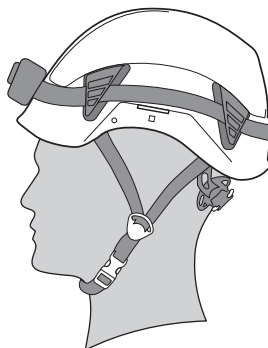

***Non incluso (Accessorio) / Not included (Accessory)**

Accessori compatibili su: <http://www.rockhelmets.com/accessori.html>

Available accessories on: <http://www.rockhelmets.com/eng/accessori.html>

ACCESSORI / ACCESSORIES

Visiera*/Visor*

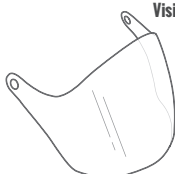

**Visiera Lunga Trasparente/
Clear Large Visor**

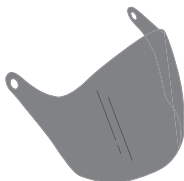

**Visiera Lunga Fumé/
Toned Grey Large Visor**



**Visiera Corta Trasparente/
Clear Small Visor**



**Visiera Corta Fumé/
Toned Grey Small Visor**

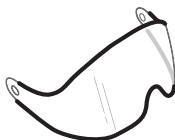

**Visiera Corta Trasparente Bordata/
Clear Small Visor with Rubber Protection**

**Kit Adesivi Alta Visibilità Rifrangenti*/
High Visibility Stickers Set***

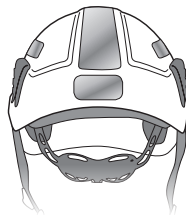
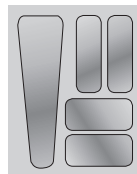

***Non incluso (Accessorio) / Not included (Accessory)**

Fissaggio Visiera / Visor Mounting

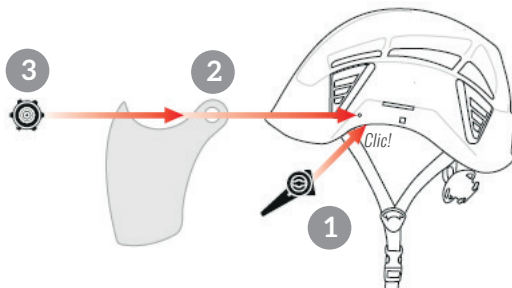

ISTRUZIONI / INSTRUCTIONS

IT

Campo di applicazione

Casco realizzato esclusivamente per l'uso industriale. La resistenza del sottogola è compresa tra 15 daN e 25 daN (requisito della norma EN 397:2012+A1:2012).

Indicazioni per l'uso

Questo prodotto fa parte dell'equipaggiamento di protezione personale. Prima di utilizzare il prodotto la suddetta documentazione va letta e capita. Leggere ed osservare attentamente le seguenti indicazioni per l'uso. Questo prodotto è realizzato appositamente per l'uso industriale (EN 397) e non dispensa l'utilizzatore dalla responsabilità personale per i rischi connessi. La pratica delle attività in altezza comporta gravi rischi e pericoli per la testa. Gli infortuni non possono essere del tutto esclusi. Per garantire il massimo della sicurezza possibile durante tali attività è necessario ricorrere ad attrezzature conformi alle norme vigenti ed utilizzate correttamente. Le seguenti indicazioni per l'uso sono importanti per garantire un utilizzo corretto. Esse non potranno tuttavia mai sostituire l'esperienza, la responsabilità propria e la consapevolezza di ciascun utilizzatore circa i rischi inerenti l'attività industriale e tali indicazioni non dispensano dalla responsabilità personale per i rischi connessi. L'uso è consentito esclusivamente a persone addestrate ed esperte oppure sotto la guida e la sorveglianza di un esperto. Il

produttore declina ogni responsabilità per uso improprio e/o scorretto del prodotto. L'uso è interamente sotto la responsabilità e a rischio dell'utilizzatore. Nel caso questo prodotto venga utilizzato per operazioni di salvataggio o come DPI, raccomandiamo di osservare le norme e le disposizioni nazionali vigenti in materia.

Regolazione ed adattamento

Per assicurare una protezione sicura, questo casco deve essere adattato alle dimensioni della testa di chi l'usa. Il casco deve essere adattato alla testa in modo tale che non possa scivolare o spostarsi quando il sottogola è chiuso e il regolatore è posto nella esatta posizione in base alla circonferenza della testa. Solo così il casco garantisce la massima protezione possibile. Una perfetta e sicura sistemazione in testa è garantita solo con il sottogola chiuso, con tutti i nastri del sottogola ben tesi ed un corretto adattamento alla circonferenza cranica. I nastri del sottogola non devono coprire le orecchie e la fibbia non deve poggiare sul mento. Il sottogola chiuso non deve esercitare alcuna pressione sulla laringe. Il casco va sistemato in testa sempre in posizione orizzontale in modo da proteggere anche la fronte.

- 1.** Indossare il casco con il sistema posteriore di regolazione taglia aperto.
- 2.** Chiudere il sistema di regolazione taglia ruotando la rotella posteriore.
- 3.** Chiudere la fibbia del sottogola. Si deve sentire un click di chiusura. Tirare il sottogola in modo di verificare l'effettiva chiusura della fibbia.
- 4.** Regolare il sottogola.

5. Verificare la corretta posizione del casco e la corretta chiusura dei sistemi (fibbia e regolatore taglia posteriore).

Il casco correttamente indossato non deve spostarsi in modo evidente dalla posizione sulla testa. Migliore è la regolazione del casco maggiore è la sicurezza.

È stato inserito il fondello in stoffa per garantire un miglior comfort e permettere la regolazione dell'altezza di calzata.

Controllo prima dell'utilizzo

Prima di ogni utilizzo verificare lo stato della calotta e del sistema di fissaggio, verificare lo stato del nastro del sottogola e delle cuciture. Verificare il corretto funzionamento del sistema di regolazione taglia e della fibbia del sottogola.

Modifiche ai componenti originali

L'eventuale modifica o rimozione di componenti originali del prodotto può limitarne le caratteristiche di sicurezza. Si raccomanda assolutamente di non modificare o adeguare l'attrezzatura per aggiungervi altri componenti se non esplicitamente consigliato per iscritto dal fabbricante. Applicare colori, solventi, colle o etichette adesive solo in conformità alle indicazioni fornite dal fabbricante.



Attenzione! I prodotti non vanno esposti a condizioni dannose e trattamenti errati.

Evitare per il contatto con sostanze corrosive e aggressive (come ad esempio: acidi, basi, lussanti per saldatura, oli, detersivi). Evitare l'esposizione alle alte temperature, per esempio lasciando il casco all'interno di un veicolo

esposto al sole. Evitare il contatto con fonti di calore o scintille. Non sedersi sopra il casco e non comprimere il casco in modo eccessivo in un sacco. Evitare il contatto con oggetti appuntiti e/o taglienti. Evitare di fare cadere il casco.

Temperatura d'utilizzo

La temperatura di uso permanente del prodotto (allo stato secco) va da circa -40°C a +50°C.

Durata e sostituzione

La durata di vita del prodotto dipende sostanzialmente dalla tipologia e dalla frequenza d'impiego nonché da fattori esterni. Il casco è soggetto, anche se non utilizzato, ad un certo invecchiamento dovuto soprattutto all'intensità dei raggi ultravioletti e agli influssi climatici.

Utilizzo normale

Durata di vita in caso di utilizzo normale e corretto, senza tracce evidenti di usura e a condizioni di immagazzinamento ottimali: **10 anni.**

Massima durata di vita del prodotto a condizioni di immagazzinamento ottimali e se non utilizzato: **15 anni.**

Utilizzo molto frequente o a condizioni estreme

Se il prodotto viene utilizzato a condizioni estreme, temperate estreme alte o basse, acqua marina, esposto a frequenti urti e colpi dovuti alla caduta di sassi/ghiaccio e se presenta molti graffi, già dopo un breve periodo di utilizzo le caratteristiche di sicurezza

potrebbero essere ridotte a tal punto da dover inevitabilmente sostituire il prodotto. Questo casco è studiato per assorbire l'energia a seguito di un impatto. L'assorbimento dell'urto avviene tramite la rottura parziale o il danneggiamento della calotta o della parte interna del casco. In seguito ad un forte impatto (urto, caduta di sassi o ghiaccio) il casco va sostituito anche se non presenta dei danni visibili. Lo stesso vale in presenza di graffi profondi o se il prodotto viene a contatto con sostanze chimiche.

Verifica e controllo periodico

Oltre al controllo prima di ogni utilizzo il casco va esaminato attraverso una verifica approfondita quando reputato necessario, dal fabbricante, da una persona competente oppure da un ente di controllo autorizzato e sottoposto a manutenzione, qualora necessario. Andrà inoltre verificata anche la leggibilità della marcatura del prodotto, a tal fine si raccomanda di non rimuovere etichette e marcature. I risultati della verifica devono essere registrati su una scheda indicando: prodotto, nome modello, nome fabbricante, mese / anno di produzione, data primo utilizzo, data verifica, difetti e/o osservazioni, nome e firma del controllore. Una volta trascorso il periodo di utilizzo di 10 anni, il prodotto DPI non va più usato.

Immagazzinamento e trasporto

Immagazzinare il prodotto in luogo fresco e asciutto, non esposto ai raggi solari, prodotti chimici ed a temperatura compresa tra 5 e 35 °C. Immagazzinare il prodotto senza esporlo a sollecitazioni meccaniche da schiacciamento,

pressione o trazione. Durante il trasporto proteggere il prodotto dai raggi diretti del sole, dalle sostanze chimiche, dallo sporco e dai danneggiamenti meccanici. Utilizzare a tal fine un sacchetto protettivo oppure appositi contenitori di custodia e di trasporto.

Pulizia

Pulire i prodotti sporchi in acqua tiepida (se necessario anche con del sapone neutro). Sciacquare bene con acqua. Non asciugare mai il prodotto in un'asciugatrice oppure vicino a termosifoni, bensì a temperatura ambiente. Se necessario si possono usare anche dei disinfettanti non alogeni comunemente disponibili in commercio.

Garanzia

2 anni contro ogni difetto di materiale o di fabbricazione. Sono esclusi dalla garanzia l'usura normale, l'ossidazione, modifiche, cattiva conservazione, utilizzi diversi da quelli per i quali questo casco è destinato.

Organismo incaricato della

certificazione: C.S.I. Spa.

Viale Lombardia, 20/B

20021 BOLLATE (Milano)

Italia, n° 0497.

Simoni Srl si riserva il diritto di modificare, anche senza preavviso, sia il prodotto che i suoi accessori, nonché le loro caratteristiche tecniche.

Field of application

Helmet specially designed for industrial use. The resistance of the chin strap is between 15 and 25 daN (as required by EN 397 regulation).

Instructions for use

This product is part of personal safety equipment. Read the above documentation carefully before using the product. Be careful to read and observe the following instructions for use. This product is specifically designed for industrial use (EN 397) and it does not exempt the user from personal liability for the related risks. Do not use this helmet in activities for which it is not designed. Activities carried out at heights (either sports or industrial) involve serious risks and danger for the head. Injuries cannot be ruled out completely. In order to guarantee the highest level of safety during such activities, it is necessary to use equipment in compliance with the current regulations and to use it properly. The following instructions for use are important in order to ensure correct use. However, they cannot replace experience, personal liability and awareness of individual users concerning the risks related to industrial work, such instructions do not exempt from personal liability due to the related risks. Use is only permitted to trained and skilled people or under the supervision of an expert. The producer denies liability for improper and/or incorrect use of the product. Liability and risk rest entirely with the user. In the case of use in rescue or PPE operations, it is highly

recommended to observe national regulations on the matter.

Adjustment

In order to assure a safe protection, this helmet must be adjusted to fit the user's head dimensions. The helmet must be adjusted to fit the head properly so that it does not rock side to side or move when the chin strap is locked and the slider is in the correct position based on the head perimeter. The helmet will only offer the highest level of protection if this adjustment is done correctly. A perfect and safe adjustment on the head is guaranteed only if the chin strap is locked and tightened and with a correct adjustment to the cranial perimeter. The straps must not cover the ears and the buckle must not touch the chin. The locked chin strap must not exert pressure on the larynx. The helmet must be adjusted on the head always in a horizontal position so that it protects the forehead as well.

1. wear the helmet with the back size adjust system open
 2. lock the size adjust system by rotating the back wheel
 3. lock the chin strap buckle. A locking "click" must be heard. Tighten the strap so that the buckle is properly locked
 4. adjust the chin strap
 5. check the correct position of the helmet and the correct locking of the systems (buckle and back size adjust system). If the helmet is worn correctly, it must not move or rock side to side. The better the helmet adjustment, the higher the level of safety.
- The fabric inner padding has been inserted

to ensure a better comfort and allow the adjustment of the height of the fit.

Check before use

Before use, check the state of the shell and harness system, check the state of the chin strap and stitching. Check if the size adjustment system and chin strap buckle work properly.

Changes to original components

The possible change or removal of original components of the product can limit its safety features. It is highly recommended that no modifications or adjustments are made to the equipment to add further components unless explicitly advised so by the manufacturer in writing. Apply colours, solvents, glue or sticky labels only if they comply with the information provided by the manufacturer.



Warning! The products must not be exposed to dangerous conditions and improper treatments.

Avoid contact with corrosive or aggressive substances (such as: acids, bases, flux for welding, oils, detergents). Avoid exposure to high temperatures, for instance by leaving the helmet inside a vehicle exposed to sunlight. Avoid contact with heat or sparks. Do not sit on the helmet and do not compress the helmet in a sack. Avoid contact with sharp objects. Avoid letting the helmet fall.

Temperature of use

The product (dry state) may be used permanently in the temperature range of -40°C to +50°C.

Duration and replacement

The duration of the product depends on the typology and frequency of use and well as on external factors. Although not used, the helmet is subject to ageing due to the intensity of UV rays and weather conditions.

Normal use

Duration in case of normal and proper use, without evident wear marks and under optimal storage conditions: **10 years.**

Maximum duration of the product under optimal storage conditions and if not used: **15 years.**

Very frequent use or under extreme conditions

If the product is used under extreme conditions, very high or very low temperatures, sea water, or if exposed to frequent blows and shocks due to the fall of stones/ice and if it presents many scratches, its safety features could be reduced even after a brief period of use so that the product should be replaced. This helmet is designed to absorb the energy after an impact. The absorption of the blow occurs through the partial breaking or damaging of the shell or the internal part of the helmet. After a strong impact (blow, fall of stones or ice) the helmet must be replaced even if it does not present visible damages. The same applies in the case of deep scratches or if the product gets into contact with chemicals.

Periodical checks

Apart from checks before use, the helmet must undergo a thorough check when required and

needed, by the manufacturer, by an expert or by an authorized control authority, and must undergo maintenance, when required or needed. The legibility of the product marking must also be checked and in order to do so it is recommended not to remove labels or marking. The results of the checks must be registered on a form indicating: product, model name, manufacturer name, month/year of production, date of first use, date of checks, faults and /or observations, name and signature of inspector. Once the 10 year period of use has passed, the PPE product must not be used anymore.

Storage and transportation

Store the product in a dry and cool place, not exposed to sunlight, chemicals and at a temperature between 5 and 35 °C. Store the product without exposing it to mechanical fatigue originating from crushing, pressure or traction. During transportation protect the product from direct sunlight, chemicals, dirt and mechanical damages. Use a protective bag or special containers for safe-keeping and transportation.

Cleaning

Clean dirty products in warm water (if needed, also with neutral soap). Rinse thoroughly with water. Never dry the product in a dryer or near heaters and radiators but at room temperature. If needed, use also available non-halogen disinfectants.

Warranty

Two years against material or manufacturing faults. Normal wear, oxidation, changes, bad

preservation and different uses are excluded from warranty.

Organization appointed to carry out the certification: C.S.I. Spa.

**Viale Lombardia, 20/B
20021 BOLLATE (Milan)
Italy, n° 0497.**

Simoni Srl reserves the right to change, without notice, both the product and its accessories, as well as their technical characteristics.

FR

Champs d'application

Casque réalisé pour l'utilisation industrielle. La résistance de la jugulaire est comprise entre 15 daN et 25 daN (exigence de la norme EN 397).

Notice d'utilisation

Ce produit fait partie de l'équipement de protection personnelle. Avant d'utiliser le produit, la documentation suivante doit être lue et comprise. Lire et observer attentivement le mode d'emploi suivant. Ce produit est spécialement réalisé pour l'utilisation industrielle et il ne dispense pas l'utilisateur de sa propre responsabilité pour les risques induits.

N'utilisez pas ce casque lors d'activités pour lesquelles il n'a pas été conçu. La pratique des activités en hauteur (sportives ou industrielles) comportent de graves risques et dangers pour la tête. Les accidents ne peuvent pas

être complètement exclus. Pour garantir le maximum de la sécurité possible pendant de telles activités, il faut se servir d'équipements conformes aux normes européennes et les utiliser de façon correcte. Les instructions suivantes sont importantes pour garantir une utilisation correcte. Celles-ci ne pourront cependant pas remplacer l'expérience, la responsabilité et la conscience de chaque utilisateur quant aux risques liés à l'activité de l'alpinisme, de l'escalade, des travaux en hauteur et industrielle et de telles instructions ne dispensent pas de la responsabilité individuelle pour les risques liés à ces activités. L'utilisation est réservée uniquement aux personnes entraînées et expertes ou bien sous le contrôle et la surveillance d'un expert. Le producteur décline toute responsabilité pour une utilisation inappropriée ou incorrecte du produit. L'utilisation est entièrement sous la responsabilité et aux risques de l'utilisateur. Dans le cas où le produit est utilisé pour des opérations de sauvetage ou comme EPI, nous recommandons de suivre attentivement les normes nationales en vigueur en la matière.

Réglage et adaptation

Pour assurer une protection maximum, ce casque doit être adapté aux dimensions de la tête de celui qui le porte. Le casque doit être adapté à la tête de sorte qu'il ne puisse pas glisser ou se déplacer quand la jugulaire est attachée et le régulateur est mis dans la position exacte en fonction du tour de tête. C'est seulement de cette façon que le casque garantit une protection optimale. Une installation parfaite et sûre est garantie

seulement avec la jugulaire attachée avec toutes les boucles de la jugulaire bien tendues et une adaptation correcte à la boîte crânienne. Les boucles de la jugulaire ne doivent pas couvrir les oreilles et la boucle ne doit pas s'appuyer sur le menton. La jugulaire attachée ne doit exercer aucune pression sur le larynx. Le casque doit toujours être mis en position horizontale de façon à protéger le front.

- 1.** Mettre le casque avec le système de réglage de tour de tête postérieur ouvert.
- 2.** Fermer le système réglage de tour de tête en tournant la molette postérieure
- 3.** Fermer la boucle de la jugulaire. On doit entendre un click à la fermeture. Tirer la jugulaire de façon à vérifier la fermeture de la boucle.
- 4.** Régler la jugulaire
- 5.** Vérifier la position correcte du casque et la fermeture correcte des systèmes (boucle et régulateur taille postérieure): Le casque correctement porté ne doit pas bouger de façon évidente de la position de la tête. Plus le réglage est bien effectué, plus la sécurité est meilleure.

Le rembourrage intérieur en tissu a été inséré pour assurer un meilleur confort et permettre le réglage de la hauteur de l'ajustement.

Contrôles avant toute utilisation

Avant toute utilisation vérifier l'état de la calotte et du système de fixation, vérifier, l'état de la sangle de la jugulaire et des coutures. Vérifier le bon fonctionnement du système de réglage du tour de tête et de la boucle de la jugulaire.

Modifications des pièces originales

L'éventuelle modification des pièces originales de ce produit peut éliminer les caractéristiques de sécurité. On recommande donc absolument de ne pas modifier ou adapter l'équipement pour ajouter des pièces si ce n'est autorisé par le fabricant. Appliquer des couleurs, des solvants, des autocollants, seulement s'ils sont conformes aux indications fournies par le fabricant.



Attention! Les casques ne doivent pas être exposés à certaines conditions atmosphériques et aux mauvais traitements. Éviter le contact avec les substances corrosives et agressives comme par exemple: acides, bases, flux pour la soudure, huiles, détergents. Éviter le contact avec les températures élevées en laissant le casque dans un véhicule en plein soleil. Éviter le contact avec des sources de chaleurs ou étincelles. Ne pas s'asseoir sur le casque, ne pas le comprimer de façon excessive dans un sac. Éviter le contact avec des objets pointus ou et coupants. Ne pas faire tomber le casque.

Température d'utilisation

La température d'utilisation permanente du produit (à l'état sec) est située environ entre -40°C et +50°C.

Durée et remplacements

La durée de vie du produit dépend essentiellement du type et de la fréquence d'emploi mais aussi de facteurs externes. Le casque est sujet, même s'il n'est pas utilisé, à un certain vieillissement du surtout à l'intensité

des rayons ultra-violet et aux conditions climatiques.

Utilisation normale

Durée de vie en cas d'utilisation normale et correcte sans traces évidentes d'usure et dans des conditions de stockage optimales: **10 ans**.
Durée de vie maximale du produit dans des conditions de stockage optimales et s'il est inutilisé: **15 ans**.

Utilisation fréquente dans des conditions extrêmes

Si le produit est utilisé dans des conditions extrêmes, températures élevées ou basses, milieu marin, exposé à des chocs fréquents et des coups dus à la chute de pierres ou de glace et s'il présente de nombreuses griffures après une courte période d'utilisation, les caractéristiques de sécurité pourraient être réduites à tel point qu'il faudrait remplacer le produit. Ce casque est conçu pour absorber l'énergie relâchée après l'impact. L'absorption du choc a lieu à travers la rupture partielle ou complète de la calotte ou de la partie interne du casque. À la suite d'un fort impact (choc, chute de pierres ou de glace) le casque doit être remplacé même s'il ne présente pas de dommages visibles. Il faut faire la même chose si le casque présente des griffures profondes ou s'il a été en contact avec des substances chimiques.

Contrôle périodique

En plus de la vérification avant la première utilisation, le casque doit être examiné de façon approfondie à chaque fois que vous

l'estimez nécessaire, par le fabricant ou bien une par une personne compétente ou encore par une entreprise de contrôle autorisée et il doit être soumis à un contrôle dès que vous le retenez nécessaire. On devra aussi vérifier que les marquages du produit soient lisibles, on recommande donc de ne pas ter les étiquettes ou autres marquages. Les résultats du contrôle doivent être enregistrés sur une fiche en indiquant: produit, nom du modèle, nom du fabricant, mois / an de production, date de première utilisation, date de contrôle, défauts et / ou observations, nom et signature du contrôleur. Une fois passée la période de 10 ans après la première utilisation, le produit EPI ne doit plus être utilisé.

Stockage et transport

Stocker le produit dans un endroit frais et sec. Ne pas exposer le produit aux rayons du soleil et aux produits chimiques. Stocker à une température comprise entre 5 et 35 °C. Stocker le produit sans l'exposer à des sollicitations mécaniques d'écrasement, de pression ou de traction. Pendant le transport, protéger le produit des rayons du soleil, des substances chimiques, des salissures et des dommages mécaniques. Utiliser à cet effet un sac de protection ou bien des étuis de transport.

Nettoyage

Nettoyer les produits sales à l'eau tiède (avec du savon neutre si nécessaire). Bien rincer à l'eau. Ne jamais faire sécher le produit dans un sèche-linge ou bien près des radiateurs mais à température ambiante. On peut aussi utiliser des produits désinfectants présents

dans le commerce qui ne sont pas allogènes si nécessaire.

Garantie

2 ans contre tout défaut matériel ou de fabrication. Exclus de la garantie: usure normale, oxydation, modifications, mauvaise conservation, utilisations différentes de celles pour lesquelles ce casque a été conçu.

Organisme chargé du certificat:
C.S.I. Spa. Viale Lombardia, 20/B
20021 BOLLATE (Milano)
Italie, n° 0497.

Simoni Srl se réserve le droit de modifier, sans préavis, le produit et ses accessoires, ainsi que leurs caractéristiques techniques.

DE

Anwendungsbereiche

Dieser Helm ist für die gewerbliche Anwendung geeignet. Der Kinnriemen hat eine Bruchlast von 15 daN bis 25 daN gemäß Standard EN 397.

Gebrauchsanweisung

Dieses Produkt ist eine persönliche Schutzausrüstung. Vor Gebrauch des Produkts müssen die nachstehenden Angaben gelesen und verstanden werden. Lesen Sie aufmerksam die folgende Gebrauchsanweisung und befolgen Sie die Angaben.

Dieser Helm ist speziell für Arbeiten Industrielle. Der Einsatz unserer Produkte

entbindet den Nutzer nicht von seiner persönlichen Verantwortung für die damit verbundene Risiken. Verwenden Sie diesen Helm nicht für Aktivitäten, für die er nicht entwickelt wurde.

Die (sportliche oder industrielle) Ausübung von Tätigkeiten in der Höhe ist mit großen Risiken und Gefahren für den Kopf verbunden. Unfälle können nicht vollständig ausgeschlossen werden. Um größtmögliche Sicherheit garantieren zu können, ist es notwendig den gültigen Normen entsprechende Ausrüstung zu benutzen und diese richtig anzuwenden. Die folgende Gebrauchsanweisung ist wichtig um unsere Produkte richtig anwenden zu können. Sie kann jedoch niemals Erfahrung, Eigenverantwortung und Gewissenhaftigkeit des einzelnen Nutzers ersetzen. Dieser muss sich über die mit Tätigkeit im Berg- und Klettersport, Arbeiten in der Höhe und industrieller Arbeit verbunden Risiken bewusst sein und selbst das befolgen der Angaben dieser Betriebsanweisung entbinden nicht von der eigenen Verantwortung für die möglichen Risiken. Die Anwendung ist nur für ausgebildete und erfahrene Personen, oder unter Führung und Beaufsichtigung eines Experten zulässig. Der Hersteller oder Distributor lehnt jegliche Verantwortung für den unpassenden oder falschen Gebrauch des Produkts ab. Der Gebrauch unterliegt ausschließlich der Verantwortung des Nutzers. Im Falle der Anwendung des Produkts beim Rettungseinsatz oder als persönliche Schutzausrüstung wird empfohlen, die national gültigen Normen und Verordnungen zu beachten.

Regulierung und Anpassung

Um einen sicheren Schutz garantieren zu können, muss dieser Helm der Größe des Kopfes des Nutzers angepasst werden. Der Helm muss dem Kopf so angepasst werden, dass er nicht verrutschen oder verrücken kann, sobald der Kinnriemen geschlossen und der Regler dem genauen Kopfumfang entsprechend eingestellt ist. Nur so garantiert der Helm den größtmöglichen Schutz. Eine optimale und sichere Positionierung auf dem Kopf kann nur gewährleistet werden, wenn der Kinnriemen so geschlossen ist, dass alle Bänder gespannt sind, und der Helm dem Kopfumfang genau angepasst ist. Die Kinnriemen dürfen die Ohren nicht bedecken und die Schnalle muss unter dem Kinn sein. Der geschlossene Kinnriemen darf keinerlei Druck auf den Kehlkopf ausüben. Der Helm muss immer horizontal auf dem Kopf aufsitzen, damit auch die Stirn geschützt ist.

- 1.** setzen Sie den Helm so auf, dass die hintere Größenverstellung geöffnet ist.
- 2.** schließen Sie die Vorrichtung zur Größenverstellung, indem Sie an dem hinteren Einstellrad drehen.
- 3.** schließen Sie die Schnalle des Kinnriemens. Beim Schließen muss ein Klicken zu hören sein. Ziehen Sie am Kinnriemen, um dessen korrekte Schließung zu überprüfen.
- 4.** stellen Sie den Kinnriemen auf Ihre Größe ein.
- 5.** überprüfen Sie die korrekte Positionierung des Helms und die korrekte Schließung der Vorrichtungen (Schnalle und hintere Größenregulierung). Der korrekt aufgesetzte Helm darf nicht auf dem Kopf verrückbar sein. Je besser der Helm eingestellt ist, desto besser

kann er Sicherheit gewährleisten. Das Innenpolster aus Gewebe wurde eingesetzt, um einen besseren Komfort zu gewährleisten und die Anpassung der Passhöhe zu ermöglichen.

Überprüfung vor dem Gebrauch

Vor jedem Gebrauch muss der Zustand der Schutzschale und des Befestigungssystems überprüft werden. Überprüfen Sie den Zustand des Kinnriemens und der Nähte. Überprüfen Sie die korrekte Funktion der Größenverstellung und der Schliebschnalle des Kinnriemens.

Änderungen an den Originalbestandteilen

Die eventuelle Veränderung oder Entfernung der Originalteile des Produkts kann sein Sicherheitsvermögen einschränken. Es wird dringend empfohlen das Zubehör nicht zu verändern oder zu entfernen, um andere Teile hinzuzufügen, wenn dies nicht ausdrücklich schriftlich vom Hersteller empfohlen oder genehmigt wird. Farben, Lösungsmittel, Klebstoffe oder Aufkleber dürfen nur in Übereinstimmung mit den vom Hersteller gemachten Angaben angebracht werden.



Achtung! Die Produkte dürfen nicht schädigenden

Bedingungen oder fehlerhafter Behandlung ausgesetzt werden.

Vermeiden Sie den Kontakt mit scharfen oder aggressiven Substanzen (wie zum Beispiel Säuren, Basen, Lösungsmitteln, Ölen, aggressiven Reinigungsmitteln). Setzen Sie den Helm nicht hohen Temperaturen aus, zum Beispiel im Innenraum eines in der Sonne

geparkten Autos. Vermeiden Sie Kontakt mit Wärmequellen oder Funken (z.B. offenes Lagerfeuer, Funken beim Schweißen). Setzen Sie sich nicht auf den Helm und drücken Sie den Helm nicht übermäßig in seinem Transportbehältnis (z. B. Tasche, Beutel, Rucksack). Vermeiden Sie den Kontakt mit spitzen oder scharfen Gegenständen. Vermeiden Sie es, den Helm fallen zu lassen.

Gebrauchstemperatur

Die ständige Gebrauchstemperatur des Produkts (an der Luft) reicht von ca. -40°C bis ca. +50°C.

Haltbarkeit und Ersatz

Die Haltbarkeit des Produkts hängt von Art und Häufigkeit des Gebrauchs sowie von externen Faktoren ab. Der Helm ist, auch wenn er nicht verwendet wird, einer gewissen Alterung ausgesetzt, die hauptsächlich durch ultraviolette Strahlung und Witterungseinflüsse hervorgerufen wird. Die Restlebensdauer eines Helmes kann durch ein bestimmtes Ereignis bereits ab der ersten Benutzung auf 0 (null) herabgesetzt werden (z. B. Beschädigung der Helmschale durch Schlag oder falschen Transport, z. B. zu hoher Druck in falscher Richtung im Rucksack, Transportsack.)

Lager- und Nutzungsdauer

Maximale Nutzungsdauer bei normalem und korrektem Gebrauch gemäß dieser Produktinformation, ohne Spuren von Verschleiß und unter idealen Lager- und Pflegebedingungen: **10 Jahre ab Tag der ersten Inbetriebnahme.**

Maximale Lebensdauer des Produkts bei idealer Lagerung und bei Nicht-Verwendung:
15 Jahre ab Produktionsjahr.

Sehr häufiger Gebrauch oder Gebrauch unter extremen Bedingungen

Wenn das Produkt unter extremen Bedingungen angewendet wird, wie zum Beispiel bei sehr hohen oder sehr niedrigen Temperaturen, oder in Kontakt mit Meerwasser oder wenn es häufig Schlägen und Stößen durch herabfallendes Material ausgesetzt ist und viele Kratzer aufweist, können bereits schon nach kurzer Zeit die Sicherheitsmerkmale so sehr eingeschränkt sein, dass ein Austausch des Produkts unvermeidlich ist.

Dieser Helm ist dazu entworfen, Energie in Folge eines Aufpralls abzufangen.

Die Absorption erfolgt durch das teilweise Zerschlagen/Zertrümmern oder die Beschädigung der Helmschale oder des Inneren des Helms. In Folge eines schweren Aufpralls (z. B. Schlag, Steinschlag, Aufschlagen von Material aller Art, herabfallendes Werkzeug) muss der Helm ersetzt werden, auch wenn er zunächst keine sichtbaren Schäden aufweist. Das gleiche gilt, wenn der Helm tiefe Kratzer aufweist oder mit Chemikalien oder Hitze / Feuer in Kontakt gekommen ist.

Regelmäßige Überprüfung und Kontrolle

Zusätzlich zur regelmäßigen Kontrolle vor jedem Gebrauch muss der Helm, gemäß den Regeln der EN 397, einer gründlichen Prüfung seitens des Herstellers, einer kompetenten Person oder einer berechtigten Körperschaft unterzogen

werden und, so notwendig, eine entsprechende Wartung erhalten. Unter anderem muss auch die Lesbarkeit der Informationen auf dem Label des Produkts überprüfbar sein, weshalb empfohlen wird, Etiketten und Markenzeichen nicht zu entfernen. Die Ergebnisse der Prüfung müssen im Hinblick auf folgenden Angaben dokumentiert werden: Produkt, Name des Modells, Name des Herstellers, Monat / Jahr der Herstellung, Datum des Erstgebrauchs, Datum der Prüfung, Schäden und/oder Anmerkungen, Freigabe durch Prüfer oder Empfehlung der Aussonderung, Name und Unterschrift des Prüfers. Nach Ablauf einer maximalen Nutzung von 10 Jahren kann das Produkt nicht länger zum individuellen Personenschutz eingesetzt werden.

Lagerung und Transport

Lagern Sie das Produkt an einem kühlen und trockenen Ort mit +5 °C bis +35 °C Raumtemperatur. Das Produkt soll während der Lagerung nicht direkter Sonneneinstrahlung oder chemischen Produkten ausgesetzt ist. Lagern Sie das Produkt ohne es mechanischen Belastungen wie Quetschung, Druck oder Zug auszusetzen. Schützen Sie das Produkt auch während des Transports vor direkter Sonneneinstrahlung, chemischen Produkten, Schmutz und mechanischen Schäden. Verwenden Sie hierzu einen Schutzbeutel oder die hierfür bestimmten Schutz- und Transportbehälter.

Reinigung

Reinigen Sie das verschmutzte Produkt mit lauwarmem Wasser (falls nötig auch mit

neutraler Seife). Gut mit klarem Wasser abwaschen. Trocknen Sie das Produkt nie in einem Trockner oder nahe an Heizkörpern oder sonstigen künstlichen Wärmequellen (z. B. HeiBlufttrockner, offenes Feuer, Heizkörper, Elektroheizung...) sondern ausschließlich bei Raumtemperatur. Wenn es nötig ist, können auch nicht-halogene im gewöhnlichen Handel erhältliche Desinfektionsmittel verwendet werden.

Garantie

2 Jahre gegen Material - oder Herstellungsdefekte. Von der Garantie ausgeschlossen sind der normale Gebrauch, Oxidation, mangelnde Pflege und von den für diesen Helm vorgesehen Zwecken abwandelnder Gebrauch.

Zuständige Körperschaft für die EU-Beurkundung:
C.S.I. Spa. Viale Lombardia, 20/B
20021 BOLLATE (Milano)
Italie, n° 0497.

Simoni Srl behält sich das Recht zu verändern, ohne vorherige Ankündigung, das Produkt und dessen Zubehör, sowie ihrer technischen Merkmale.

ES

Ámbito de aplicación

Este casco está especialmente diseñado para uso industrial. La resistencia de la correa de la barbilla es entre 15 daN y 25 daN (requisito

de la norma EN 397).

Instrucciones para el uso

Este producto es parte del equipamiento de protección personal. Antes de usar este producto, esta documentación debe ser leída y comprendida. Lea y observe atentamente las siguientes instrucciones de uso. Este producto ha sido realizado especialmente para uso industrial (EN 397) y no exime al usuario de la responsabilidad personal por los riesgos asociados. No use este casco en actividades para las cuales no fue diseñado.

La práctica en altura (deportivas o industriales) comporta graves riesgos y peligros para la cabeza. Las lesiones no pueden ser excluidas del todo. Para garantizar al máximo la seguridad durante tales actividades es necesario recurrir a un equipamiento conforme a las normas vigentes utilizándolas correctamente. Las siguientes instrucciones de uso son importantes para garantizar una buena protección. Estas instrucciones no podrán jamás sustituir la experiencia, la propia responsabilidad y la conciencia de cada usuario acerca de los riesgos inherentes del alpinismo, escalada, los trabajos en altura e industriales. Tales instrucciones no eximen de la responsabilidad personal para los riesgos asociados. El uso está consentido exclusivamente para personas adiestradas y expertas o bajo la guía y supervisión de un especialista. El fabricante no asume ninguna responsabilidad por el uso incorrecto del producto. Su uso está totalmente bajo la responsabilidad y a riesgo del usuario. En el caso de que este producto sea utilizado

para operaciones de rescate o como EPI, le recomendamos cumplir las normas y disposiciones nacionales vigentes en la materia.

Regulación y adaptación

Para asegurar una protección segura, este casco debe ser adaptado a la dimensión de la cabeza de quien lo usa. El casco debe ser adaptado a la cabeza de forma que no pueda resbalar o moverse cuando la correa de la barbilla esté cerrada y el regulador esté correctamente ajustado en base de la circunferencia de la cabeza. Solo así el casco garantiza la máxima protección posible. Una colocación perfecta y segura en la cabeza está garantizada sólo con la correa de la barbilla cerrada, con todas las cintas de la correa de la barbilla bien tirantes y una correcta adaptación a la circunferencia craneal. La correa de la barbilla no debe cubrir las orejas y la hebilla no debe apoyarse en el mentón. La correa de la barbilla cerrada no debe ejercer ninguna presión sobre la laringe. El casco va colocado en la cabeza siempre en posición horizontal para proteger también la frente.

1. Colocar el casco con el sistema posterior de regulación de tamaño abierto.
2. Cerrar el sistema de regulación del tamaño girando el rodillo posterior.
3. Cerrar la hebilla de la correa de la barbilla. Se debe oír un clic de seguridad. Tirar la correa de la barbilla para verificar la efectividad de la cerradura de la hebilla.
4. Regular la correa de la barbilla.
5. Verificar la posición correcta del casco y el cierre de los sistemas (hebilla y regulación

posterior del tamaño).

El casco correctamente usado no debe moverse en modo evidente de su posición sobre la cabeza.

Cuanto mejor sea la regulación del casco mayor será la seguridad que ofrece.

El relleno interior de la tela se ha insertado para garantizar un mayor confort y permitir el ajuste de la altura del ajuste.

Control antes del uso

Antes de cada utilización, verificar el estado exterior del casco y del sistema de fijación. Comprobar el estado de la correa de la barbilla y de las uniones. Verificar el funcionamiento correcto del sistema de regulación del tamaño y de la hebilla de la correa de la barbilla.

Modificación de los componentes originales

Las eventuales modificaciones o eliminaciones de componentes originales del producto pueden limitar las características de seguridad. Se recomienda encarecidamente no modificar o adaptar el equipamiento para agregar otros componentes, si el fabricante no lo contempla o autoriza por escrito. Solamente aplicar colores, disolventes, pegamentos o etiquetas adhesivas sólo en conformidad con las indicaciones proporcionadas por el fabricante.



¡Atención! Los productos no deben ser expuestos a condiciones peligrosas ni tratamientos inadecuados.

Evite el contacto con sustancias corrosivas y agresivas (como por ejemplo ácidos, productos

para soldar, aceites, detergentes). Evite la exposición a altas temperaturas, por ejemplo dejando el casco en el interior de un vehículo expuesto al sol. Evite el contacto con fuentes de calor o chispas. No se sienta sobre el casco ni comprima el casco excesivamente en una bolsa. Evite el contacto con objetos punzantes o cortantes. Evite las caídas del casco.

Temperatura de utilización

La temperatura de uso del producto (en estado seco) va aproximadamente de -40° C a +50° C.

Duración y sustitución

La duración de la vida del producto depende sustancialmente de la tipología y frecuencia del uso así como los factores externos. El casco está sujeto, incluso si no es utilizado, a un cierto envejecimiento debido fundamentalmente a la intensidad de los rayos ultravioletas y a las condiciones climáticas.

Uso normal

La duración del casco en el caso de uso normal y correcto, sin rasgos evidentes de deterioro y en condiciones óptimas de almacenamiento, tiene una vida útil de **10 años**.

Si no es utilizado, la duración máxima en condiciones óptimas de almacenamiento, tiene una vida de **15 años**.

Uso muy frecuente o en condiciones extremas

Si el producto se usa bajo condiciones extremas, temperaturas extremadamente altas o bajas, agua del mar, está expuesto a frecuentes golpes debido a caídas de piedras/

hielo o si presenta muchas raspaduras, después de un breve periodo de uso las características de seguridad podrían ser reducidas hasta el extremo de necesitar inevitablemente la sustitución del producto. Este casco ha sido estudiado para absorber la energía como consecuencia de un impacto. La absorción del golpe rompe parcialmente la parte exterior o la parte interna del casco. Después de un fuerte impacto (golpe, caída de piedras o hielo), el casco debe ser sustituido aunque no presente daños visibles. También será necesario sustituirlo si el casco presenta raspaduras profundas o si ha estado en contacto con sustancias químicas.

Prueba y control periódico

Además del control antes de cada uso, el casco debe ser sometido a un control profundo cuando es necesario, por el fabricante, por una persona competente o por un ente de control autorizado. Si fuese necesario, el casco debe estar sujeto a mantenimiento. Se deberá también examinar la legibilidad de la marca del producto: se recomienda no eliminar etiquetas o marcas. Los resultados del control deben ser registrados en una tarjeta indicando: producto, nombre del modelo, nombre del fabricante, mes / año de producción, fecha del primer uso, fecha del control, defectos y/o observaciones, nombre y firma del controlador. Una vez transcurrido el periodo de uso de 10 años, el producto EPI no puede ser usado.

Almacenamiento y transporte

Almacenar el producto en lugar fresco y seco, no exponerlo a los rayos solares, productos

químicos y mantenerlo en temperaturas entre 5 y 35 °C. Almacenar el producto sin exponerlo a esfuerzos mecánicos de peso, presión o tracción. Durante el transporte proteger el producto de los rayos directos del sol, de las sustancias químicas, de la suciedad y de los daños mecánicos. Utilizar a tal fin una bolsa protectora o contenedores para transportarlos.

Limpieza

Lavar los productos en agua tibia (si es necesario con jabón neutro). Enjuagar bien con agua. No secar el producto en una secadora o cerca de radiadores de calor, solamente a temperatura ambiente. Si es necesario se pueden utilizar también desinfectantes libres de halógenos disponibles en el mercado.

Garantía

2 años contra cualquier defecto del material o de fabricación. Están excluidos de la garantía el uso normal, la oxidación, modificaciones, mala conservación o un uso diferente de aquellos para los cuales este casco ha sido creado

Organismo encargado

de la certificación:

C.S.I. Spa. Viale Lombardia, 20/B

20021 BOLLATE (Milano)

Italie, n° 0497.

Simoni Srl se reserva el derecho a modificar, sin previo aviso, el producto y sus accesorios, así como sus características técnicas.

NUMERO INDIVIDUALE/INDIVIDUAL NUMBER

DATA DI ACQUISTO/DATE OF PURCHASE

**ANNO/MESE DI FABBRICAZIONE
YEAR/MONT OF MANUFACTURE**

DATA PRIMO UTILIZZO/DATE OF FIRST USE

NOTE/NOTES

NOTE/NOTES

A series of 15 horizontal dashed lines for writing notes.

Rock

///HELMETS



SIMONI_{SRL}

Via Zircone 14 - 58100 Grosseto -Italy

Telefono +39 0564644122

info@rockhelmets.com

www.rockhelmets.com